

Код производителя указан на упаковке в соответствии с буквой:

А - ООО «МК БТС», г. Пенза, ул. Карпинского, двлд.99, офис 3

Б - ООО «Мебелони», Пензенская область, г. Пенза, ул. Рябова, стр. 7Д

Инструкция по сборке и эксплуатации мебели

Набор мебели для гостиной «Милан»

Шкаф для белья ШК-43

01-69.001

Габаритные размеры

Ширина (мм): 902

Высота (мм): 2088

Глубина (мм): 456

максимальная нагрузка
на полку - 10 кг.

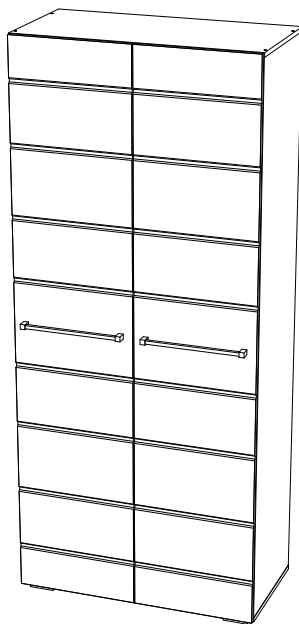

ОБЩИЕ ТЕХНИЧЕСКИЕ УКАЗАНИЯ

Настоятельно рекомендуем перед началом сборки внимательно ознакомиться с данной инструкцией, проверить наличие всех деталей и фурнитуры согласно комплектующим ведомостям, убедиться в их качестве (отсутствие царапин, сколов, вмятин и т.д.), т.к. претензии по количеству комплектующих и качеству изделия после сборки не принимаются.

Сборку советуем производить вдвоём на ровной поверхности, в качестве подкладочного материала рекомендуем использовать гофрокартон от упаковок.

Производитель оставляет за собой право вносить изменения, не нарушающие внешнего вида и габаритных размеров изделия (замена крепежной фурнитуры, ножек, ручек и т. д. на аналоги).

Правила эксплуатации

Для длительного сохранения эксплуатационных и эстетических качеств мебели необходимо соблюдать следующие правила по уходу за мебелью во время ее эксплуатации:

- эксплуатировать мебель в сухом, проветриваемом помещении с температурой воздуха от +10 С до +40 С и относительной влажностью воздуха не более 70%
- в процессе эксплуатации мебели возможно ослабление крепежной фурнитуры - необходимо ее поправлять
- при эксплуатации изделий, имеющих декоративные решения в виде стекла или зеркал, необходимо помнить, что эксплуатация стекла и зеркал с трещиной сопряжено с риском получения травм. Следует немедленно заменить стекло/зеркало при появлении трещин
- не допускать скопления влаги на поверхностях изделия во избежание набухания щитов и отклейки кромок
- беречь поверхности от механических повреждений, не ставить на поверхность горячие предметы
- при чистке использовать влажную ткань с применением специальных средств по уходу за мебелью с последующей протиркой поверхностей насухо
- не допускайте попадания на поверхность таких веществ, как растворители, бензин, обезжиривающие средства и др.

Гарантийные обязательства

- Изготовитель гарантирует соответствие мебели требованиям ГОСТ 16371-2014, ТР ТС 025/2012 при соблюдении условий транспортировки, хранения, сборки (для мебели, поставляемой в разобранном виде), эксплуатации.
- Срок службы изделия - 5 лет (при соблюдении условий эксплуатации мебели).
- Гарантийный срок эксплуатации мебели - 24 месяца.

EAC

Набор мебели для гостиной «Милан»

Шкаф для белья ШК-43

01-69.001

Срок службы изделия - 5 лет

Срок гарантии - 24 месяца









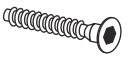

Соответствует требованиям
ТР ТС 025/2012

Производитель в соответствии с буквой
А - ООО «МК БТС», г. Пенза, ул. Карпинского, двлд.99, офис 3
Б - ООО «Мебелони», Пензенская область, г. Пенза, ул. Рябова, стр. 7Д

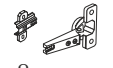
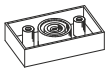
Дата изготовления _____

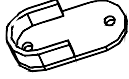
Комплектовочная ведомость

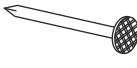
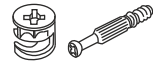
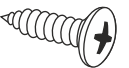
Поз.	Наименование	Длина	Ширина	Кол-во	Примечание
Ств102	Створка	2064	446	2	Боковины
Б264	Боковина	2036	440	2	Боковины
Л182	ЛДВП	1406	446	2	Боковины
Л183	ЛДВП	327	896	2	Боковины
Брус соединительный 1410 мм				1	Боковины
К204	Крышка	902	440	1	Крышки
К205	Крышка	902	440	1	Крышки
В185	Вязка	868	440	2	Крышки
Пл156	Планка	868	100	1	Крышки
Труба овальная 16 мм 864				1	Крышки

Заглушка технологическая Ф5  20 шт.	Заглушка технологическая Ф8  4 шт.	Евроключ  1 шт.	Евровинт 6x50  9 шт.
Ручка BTS №39 352 мм.  2 шт.	Петля 4-х шарнирная накладная  8 шт.	Опора прямоугольная 20 мм.  4 шт.	Краб (для гвоздя)  12 шт.
Футорка для шурупа 4x16  4 шт.	Фланец овальный 16 мм.  2 шт.	Навес угловой с заглушкой  2 шт.	Стяжка межсекционная D5x32  1 шт.
	Гвоздь 2x20  60 шт.	Эксцентрик  12 шт.	Шуруп 4x16  44 шт.
		Заглушка для еврвинта  9 шт.	Заглушка для эксцентрика  12 шт.

Качество мебели зависит от качества сборки.
Рекомендуем доверить сборку специалистам.

1

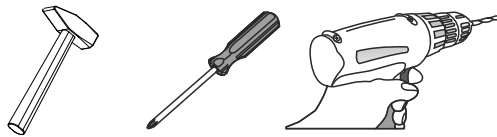

Необходимый инструмент для сборки.
Рекомендуем сборку производить вдвоем.

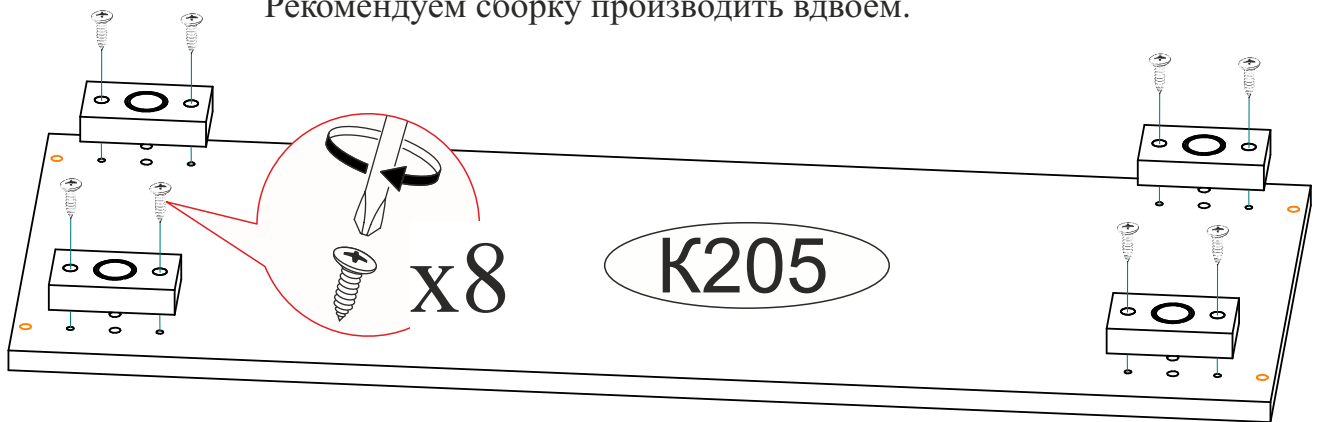

2

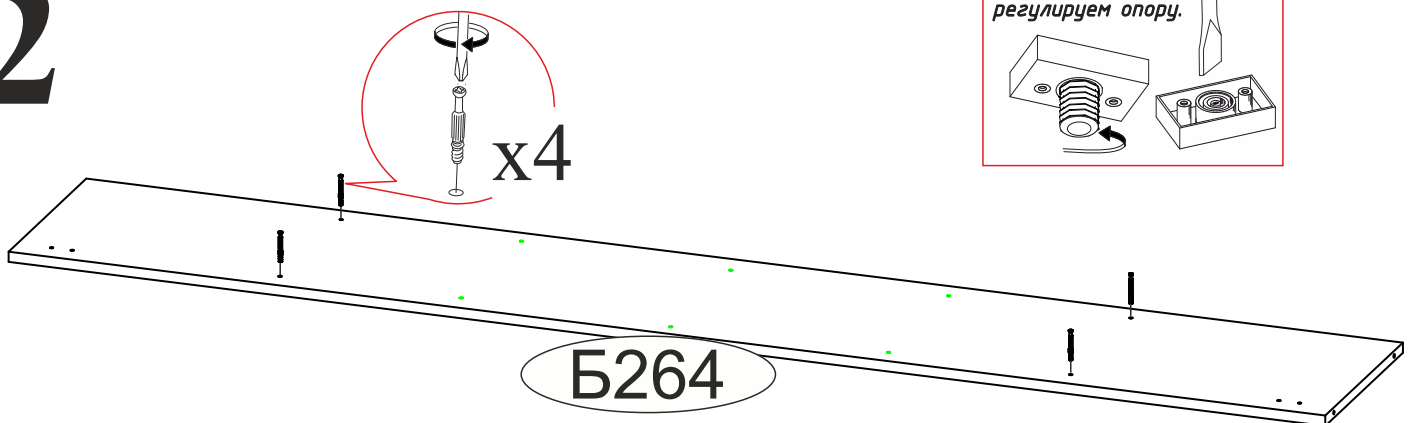

Уважаемый покупатель!

Убедительная просьба сохранять упаковку до полной сборки изделия!

В случае обнаружения брака/дефекта обязательно сфотографировать выявленный дефект и этикетку на упаковке. На фотографии должно быть четко видно: наименование изделия, дату изготовления и номер бригады. Претензии по качеству без фотографии этикетки не принимаются.

EAC	Производитель в соответствии с буквой А - ООО «МК BTS», г. Пенза, ул. Карпинского, д.д.д.99, офис 3 Б - ООО «Мебелони», Пензенская область, г. Пенза, ул. Рабова, стр. 7Д		Дата изготовления 01.01.2021	Бригада 1
	Милан ЦС-04 СЕКЦИЯ ЦЕНТРАЛЬНАЯ венге/белый глянец			
Цвет:	 2504BQF10JE16AU 36803-01 00264243 11 0002		3/4	срок службы 5 лет.1 гарантия 24 мес.

3

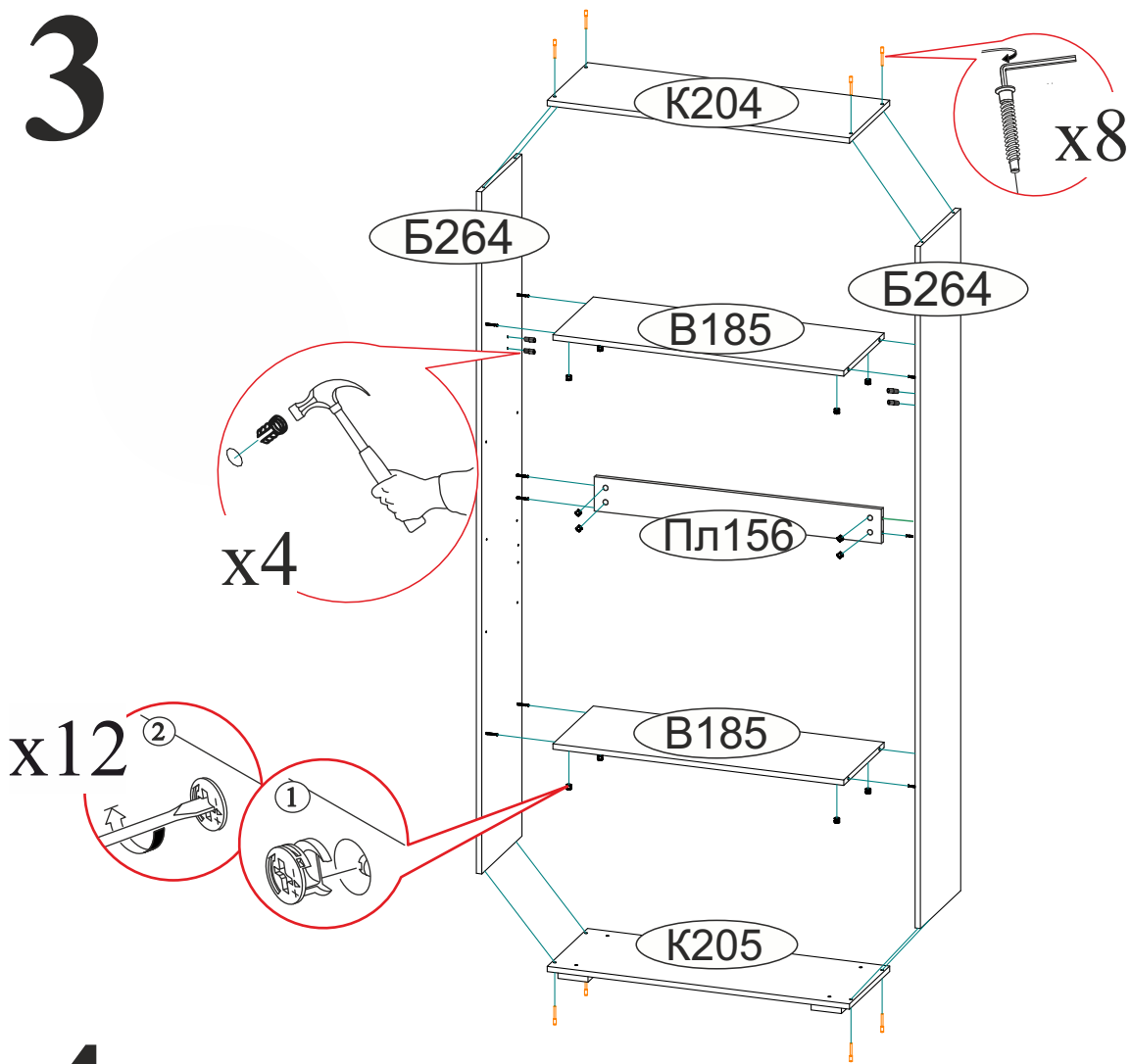

4

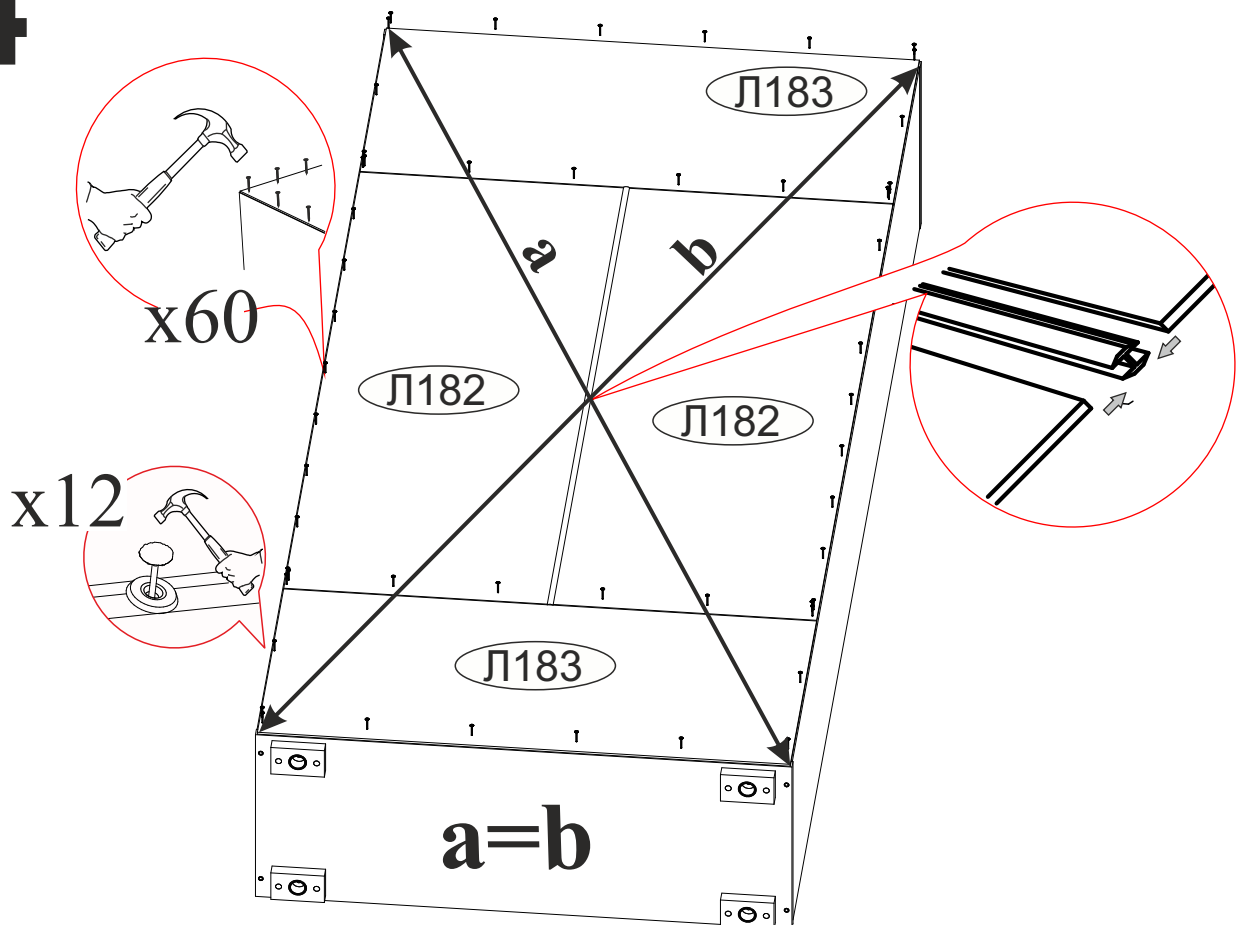

5

В свободные
отверстия
вставить
заглушки

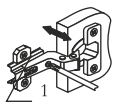
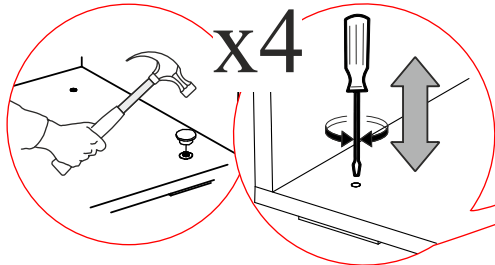
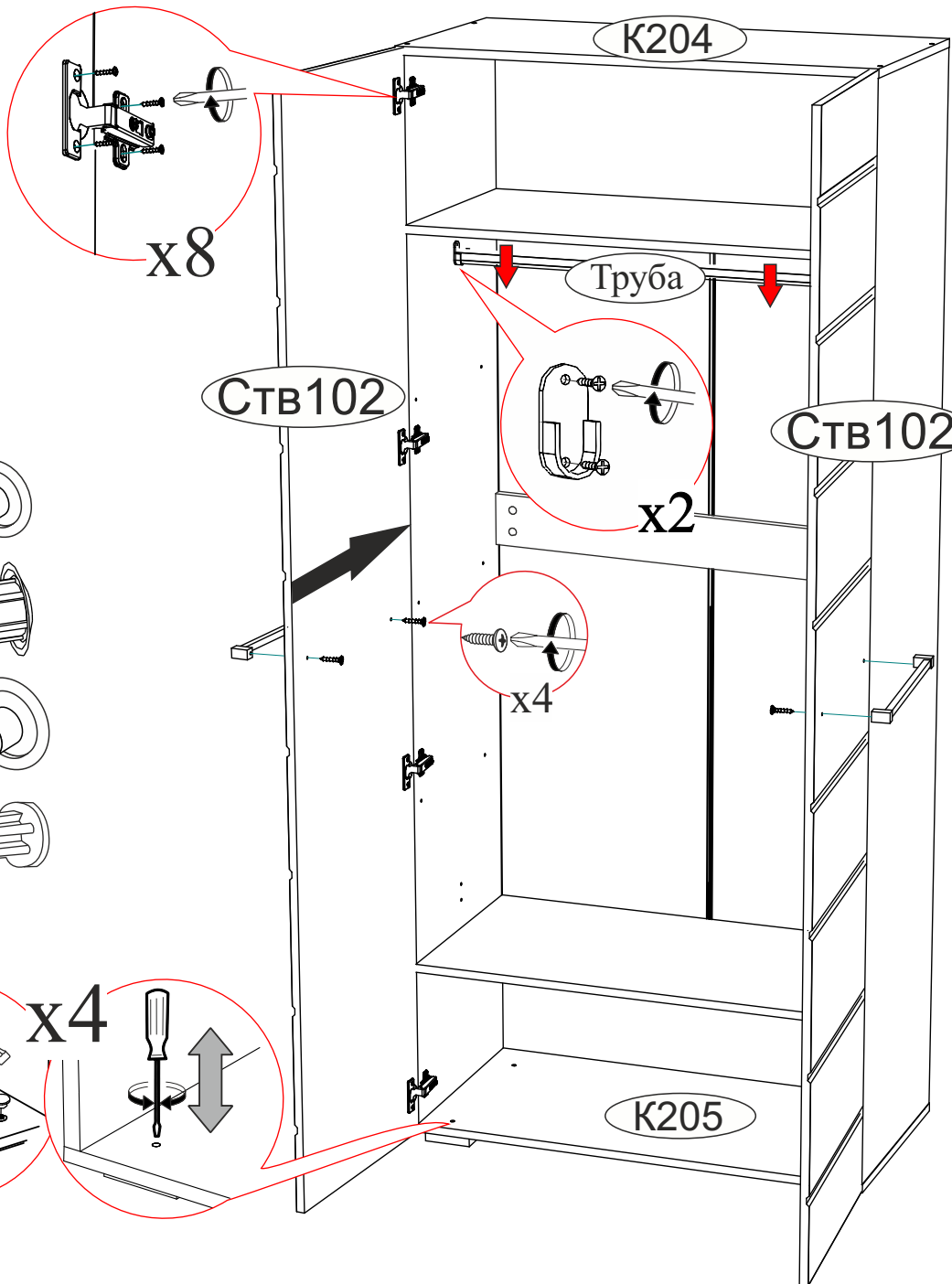
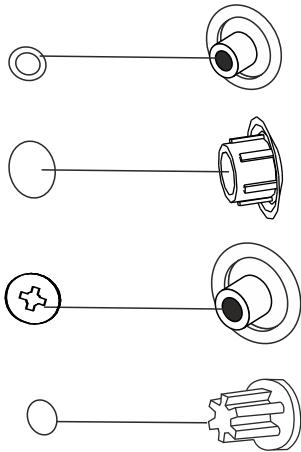

1
Регулировка створки
по глубине

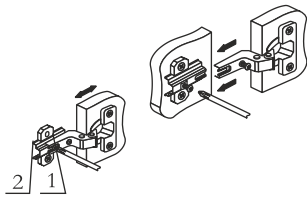

2
Регулировка створки
по ширине

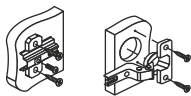

3
Регулировка створки
по высоте

ВНИМАНИЕ!!!

Не вставляйте
на открытые ящики!

Не тяните
за открытые створки!



Рекомендуем закрепить мебель
к стене или к другой мебели.

Уважаемый покупатель!

Выражаем Вам искреннюю благодарность за выбор нашей мебели!