

Код производителя указан на упаковке в соответствии с буквой:

А - ООО «МК БТС», г. Пенза, ул. Карпинского, д/д.99, офис 3

Б - ООО «Мебелони», Пензенская область, г. Пенза, ул. Рябова, стр. 7Д

Инструкция по сборке и эксплуатации мебели

Набор мебели для спальни «Трамп»

Шкаф для белья ШК-34

Габаритные размеры

Ширина (мм): 802

Высота (мм): 1860

Глубина (мм): 460

Максимальная нагрузка на полку: 10 кг

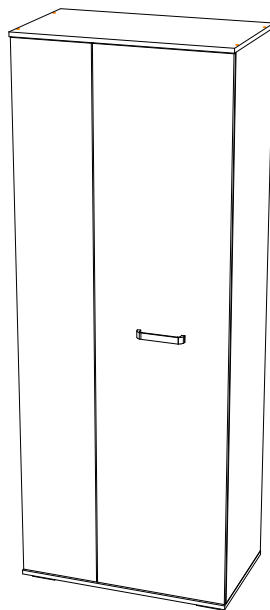

Собирается на левую
и правую стороны

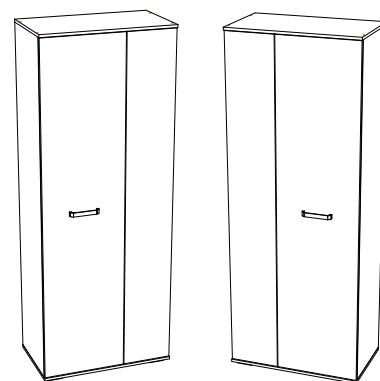

ОБЩИЕ ТЕХНИЧЕСКИЕ УКАЗАНИЯ

Настоятельно рекомендуем перед началом сборки внимательно ознакомиться с данной инструкцией, проверить наличие всех деталей и фурнитуры согласно комплектовочным ведомостям, убедиться в их качестве (отсутствие царапин, сколов, вмятин и т.д.) т.к. претензии по количеству комплектующих и качеству изделия после сборки не принимаются.

Сборку советуем производить вдвоём на ровной поверхности, в качестве подкладочного материала рекомендуем использовать гофрокартон от упаковок.

Производитель оставляет за собой право вносить изменения, не нарушающие внешнего вида и габаритных размеров изделия (замена крепежной фурнитуры, ножек, ручек и т. д. на аналоги).

Правила эксплуатации

Для длительного сохранения эксплуатационных и эстетических качеств мебели необходимо соблюдать следующие правила по уходу за мебелью во время ее эксплуатации:

- эксплуатировать мебель в сухом, проветриваемом помещении с температурой воздуха от +10 С до +40 С и влажностью воздуха не более 70%;
- в процессе эксплуатации мебели возможно ослабление крепежной фурнитуры - необходимо ее поправлять;
- при эксплуатации изделий имеющие декоративные решения в виде стекла или зеркал необходимо помнить, что эксплуатация стекла и зеркал с трещиной сопряжено с риском получения травм. Следует немедленно заменить стекло/зеркало при появлении трещин;
- не допускать скопления влаги на поверхностях изделия во избежание набухания щитов и отклейки кромок;
- беречь поверхности от механических повреждений, не допускать повреждения защитного слоя УФ-печати и воздействия высоких температур;
- протирать изделия влажной мягкой тканью (на УФ-печати применять микрофибру для зеркал), также возможно мыть с легким мыльным раствором с последующей протиркой насухо. **Запрещено** применение абразивных порошков и жестких металлических щеток.
- **Запрещено** использование агрессивных средств очистки, таких как растворители, бензин, обезжиривающие средства, содержащие кислоты, спирты и соли, моющие средства типа «Мистер Мускул», «Fairyt» и т.д.

Гарантийные обязательства

- Изготовитель гарантирует соответствие мебели требованиям ГОСТ 16371-2014, ТР ТС 025/2012 при соблюдении условий транспортировки, хранения, сборки (для мебели, поставляемой в разобранном виде), эксплуатации.
- Срок службы изделия - 5 лет (при соблюдении условий эксплуатации мебели).
- Гарантийный срок эксплуатации мебели - 24 месяца.

EAC

Набор мебели для спальни «Трамп»
Шкаф для белья ШК-34

Срок службы изделия - 5 лет
Срок гарантии - 24 месяца











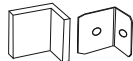

Соответствует требованиям
ТР ТС 025/2012

Производитель в соответствии с буквой
А - ООО «МК БТС», г. Пенза, ул. Карпинского, д/д.99, офис 3
Б - ООО «Мебелони», Пензенская область, г. Пенза, ул. Рябова, стр. 7Д

Дата изготовления _____

Комплектовочная ведомость

Поз.	Наименование	Длина	Ширина	Кол-во	№ упаковки
Б205	Боковина	1808	440	2	1
Бр002	Брус соединительный	768		4	2
В027	Вязка	768	440	1	2
К012	Крышка	802	460	1	2
К027	Крышка	802	460	1	2
Л147	ЛДВП	796	366	5	2
Ств112	Створка	1802	296	1	1
Ств113	Створка	1802	496	1	1
ТО005	Труба овальная 16 мм (хром)	762		1	2

Навес угловой с заглушкой  2 шт.	Гвоздь 2x20  60 шт.	Евровинт 6x50  9 шт.
Заглушка для эксцентрика  4 шт.	Еврокючок  1 шт.	Заглушка технологическая Ф5  12 шт.
Шуруп 4x16  45 шт.	Фланец для овальной трубы  2 шт.	Опора прямоугольная 20 мм.  4 шт.
Эксцентриковая стяжка  4 шт.	Петля 4-х шарнирная накладная  8 шт.	Ручка BTS №44 160 мм (черная)  1 шт.
Стяжка межсекционная D5x32  1 шт.	Заглушка для евровинта  8 шт.	

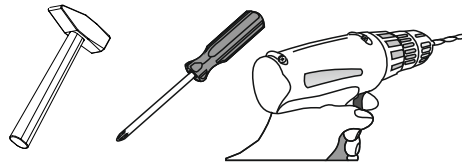

Необходимый инструмент для сборки.

Рекомендуем сборку производить вдвоем.

Качество мебели зависит от качества сборки.
Рекомендуем доверить сборку специалистам.

1

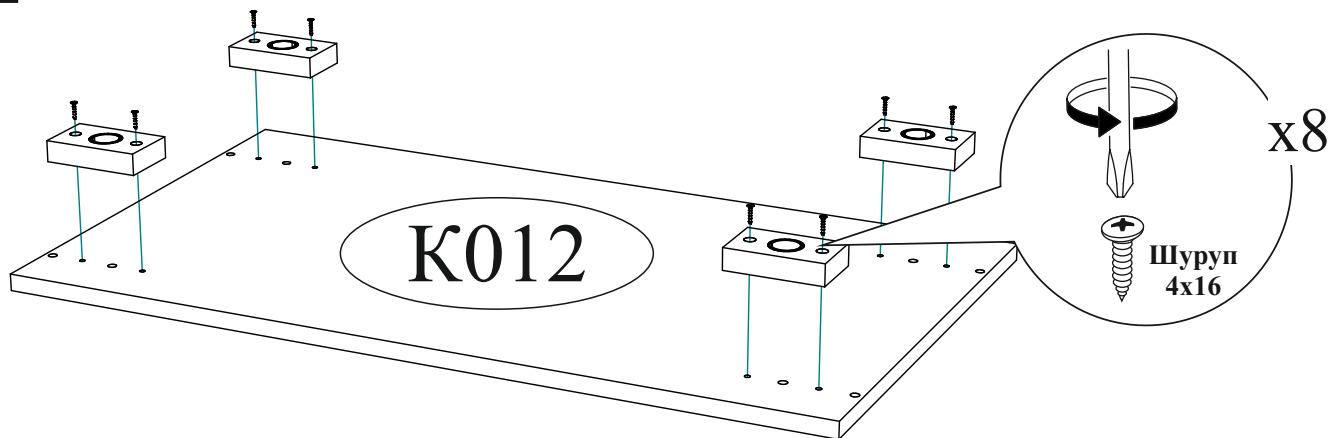

Уважаемый покупатель!

Убедительная просьба сохранять упаковку до полной сборки изделия!

В случае обнаружения брака/дефекта обязательно сфотографировать выявленный дефект и этикетку на упаковке. На фотографии должно быть четко видно: наименование изделия, дату изготовления и номер бригады. Претензии по качеству без фотографии этикетки не принимаются.

	Центральная секция Либерти ЦС-02	Дата изготовления 01.01.2018	EAC	Бригада 1
Цвет: 	сонома/ венге	Тумба		
12595V5K1AYZT9 18075-01 00491019 18 0001		1/5	Срок службы 5 лет. Гарантия 24 мес. 02-102.003	

2

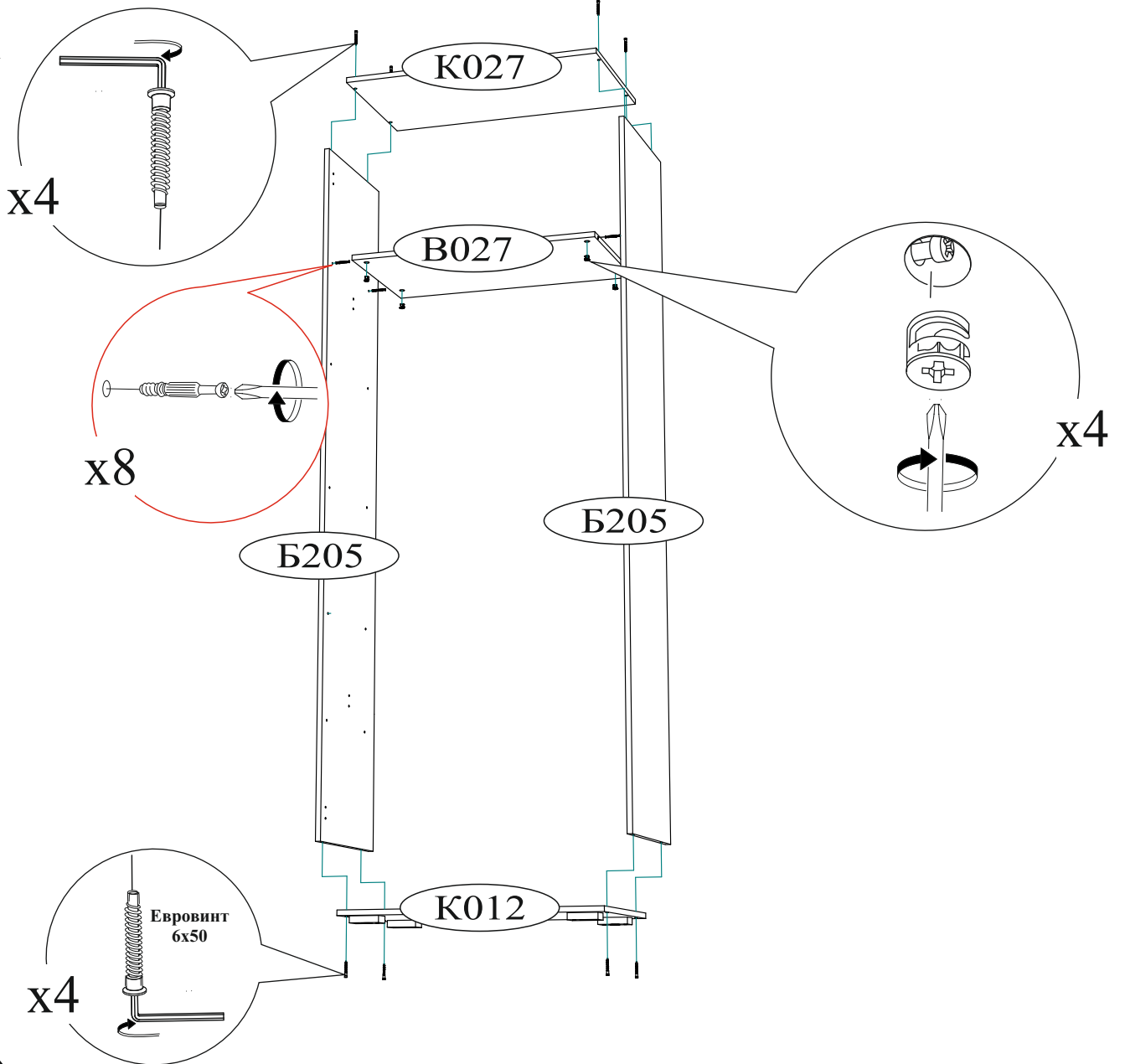

3

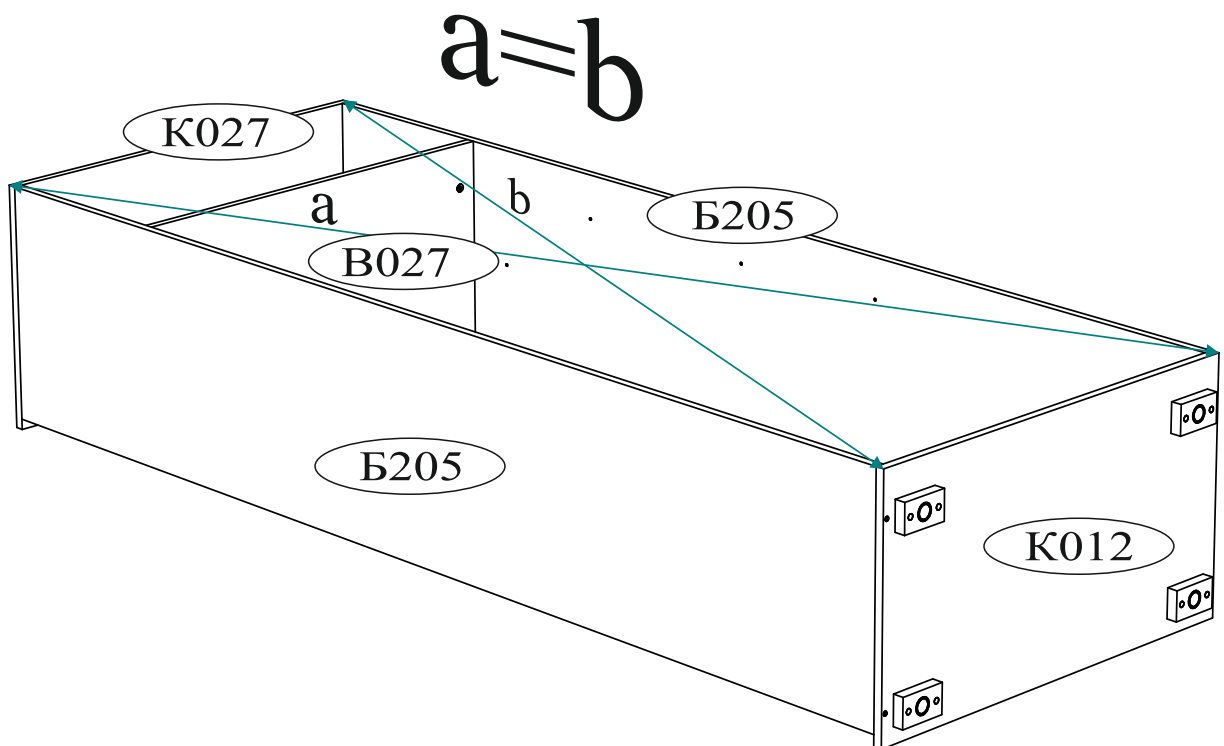

4

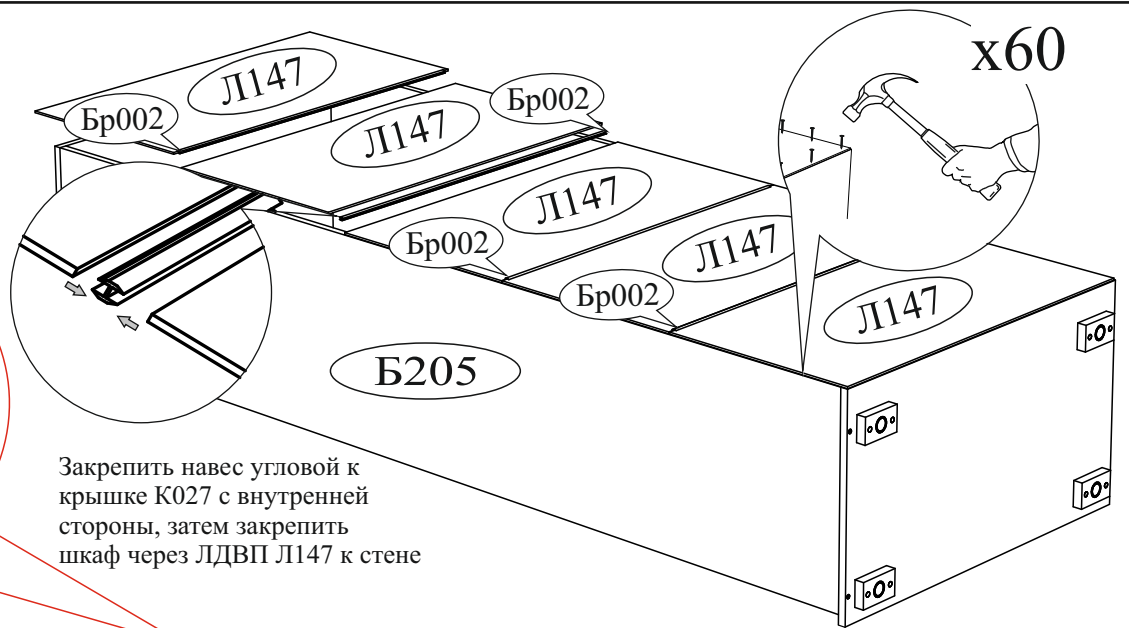

x60

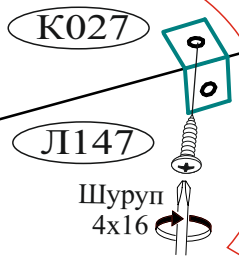

Шуруп 4x16

Закрепить навес угловой к крышке К027 с внутренней стороны, затем закрепить шкаф через ЛДВП Л147 к стене

5

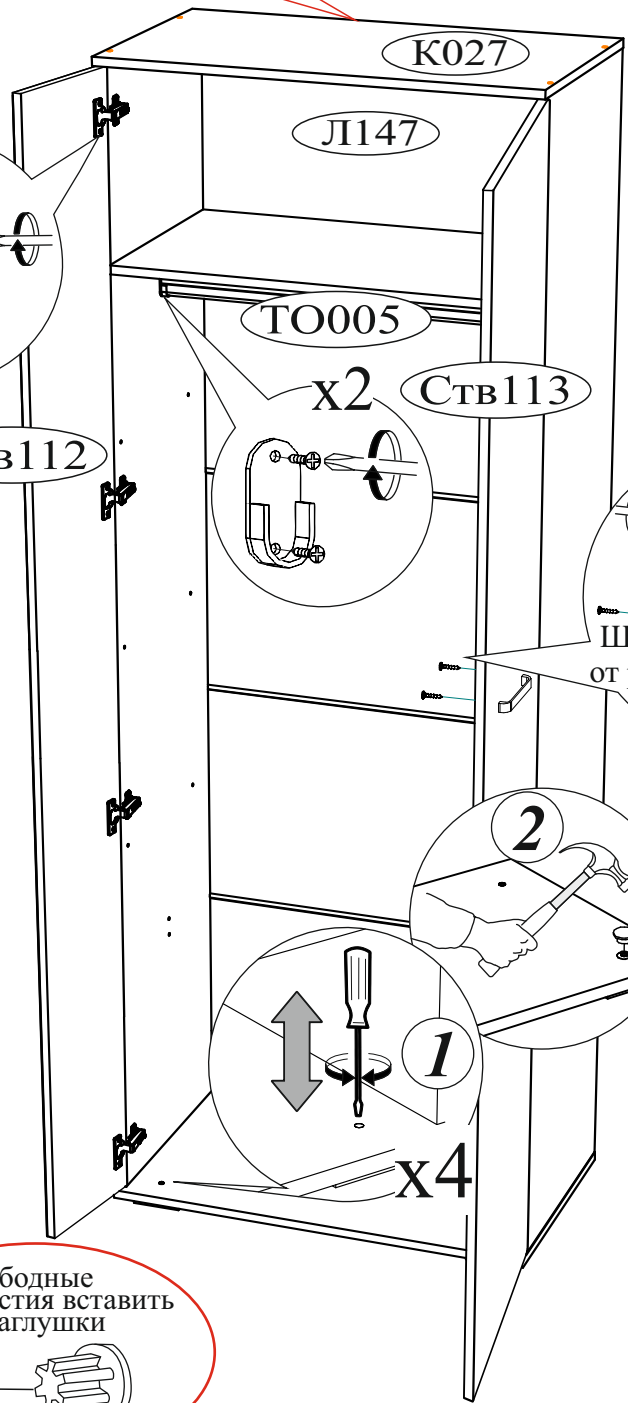

x8

Ств112

ТО005

x2

Ств113

Шуруп от ручки x1

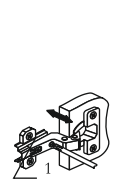

Регулировка створки по глубине

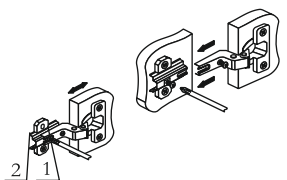

Регулировка створки по ширине

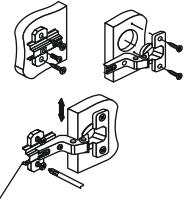

Регулировка створки по высоте

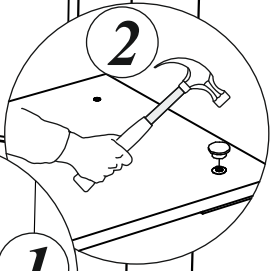

1 x4

В свободные отверстия вставить тех. заглушки

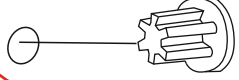

ВНИМАНИЕ!!!

Не вставляйте на открытые ящики!



Не тяните за открытые створки!



Рекомендуем закрепить мебель к стене или к другой мебели.

Уважаемый покупатель!

Выражаем Вам искреннюю благодарность за выбор нашей мебели!